

Packungsinhalt / package content / contenu de l'emballage

4 Eckwinkel verzinkt
4 corner angles galvanized
4 cornières d'angle galvanisé

4 Seitenwände
4 side walls
4 parois latérales

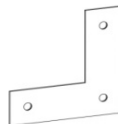
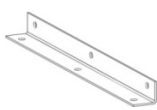

8 Versteifungsbleche verzinkt
8 plates for stiffening galvanized
8 plaques de rigidification galvanisé

1x für den Innenbereich / for indoor use / pour l'intérieur



je 42 Stück
per 42 pieces
par 42 pièces



M 6 x 12
schwarz / black / noir

1x für den Aussenbereich / for outdoor use / pour l'extérieur



je 42 Stück
per 42 pieces
par 42 pièces



M 6 x 12
rostfrei / stainless / inoxydable

Schritt 1 / Step 1 / Étape 1

Schrauben Sie Ihr Kaminholzregal auf ebenem Untergrund zusammen.
Screw your firewood rack on a level ground.
Vissez votre rayon pour bois de chauffage ensemble sur une surface plane.

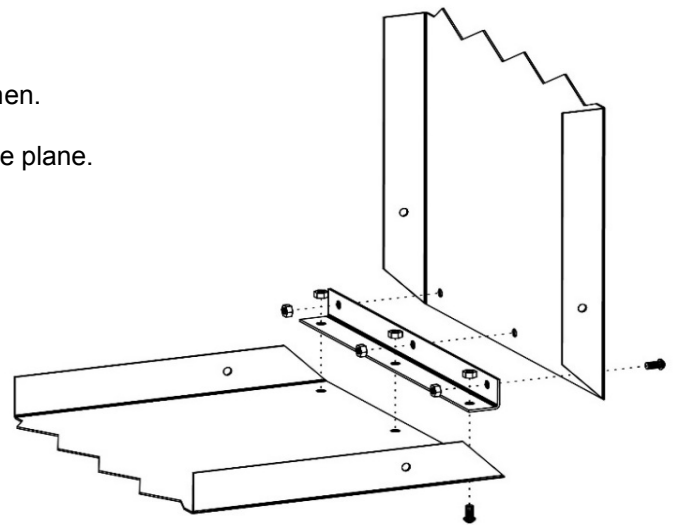

Schritt 2 / Step 2 / Étape 2

Montieren Sie nun die Versteifungsbleche und ziehen Sie abschließend alle Schrauben fest an.
Mount now the plates for stiffening and tighten finally all screws strongly.
Assemblez maintenant les plaques de rigidification et enfin serrez toutes les vis solide.

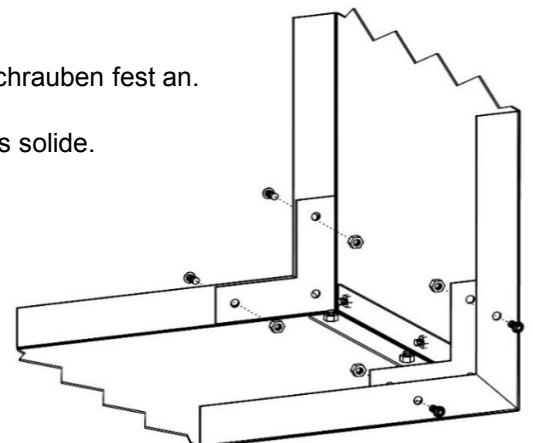

Achtung: Alle Kaminholzregale können sowohl einzeln aufgestellt, als auch beliebig mit anderen Größen kombiniert werden. Um einen sicheren Stand und eine gute Befestigung der Elemente zu erreichen, beachten Sie bitte unbedingt die nachstehenden Hinweise. Ein Umfallen kann zu schweren Personen- und Sachschäden führen.

Attention: All firewood racks can be placed individually or can be combined with other sizes. To achieve a secure footing and a good fixing of the elements, please pay attention to the following information. A drop may result serious damage or injury.

Attention: Tous les éléments peuvent être placés individuellement ou peuvent être combinés avec autres dimensions. Pour parvenir à une position stable et une bonne fixation des éléments, s'il vous plaît prêter attention à l'information ci-dessous. Une chute peut entraîner des dommages ou des blessures graves.

Befestigung - Attachment - Fixation

Verwenden Sie bitte das beigefügte Boden- und Wandbefestigungsset. Je nach Beschaffenheit des Bodens oder der Mauer sind eventuell andere Befestigungsmittel zu verwenden. Bitte wenden Sie sich hierfür an den örtlichen Fachhandel.

Please use the enclosed floor and wall mounting. Depending on the nature of the ground or the wall other fasteners should be used. Please contact therefore your local supplier.

S'il vous plaît utiliser le montage au sol et le mur ci-joint. En fonction de la nature du sol ou de la paroi peut-être d'autres éléments de fixation à utiliser. S'il vous plaît contacter pour cela votre fournisseur local.

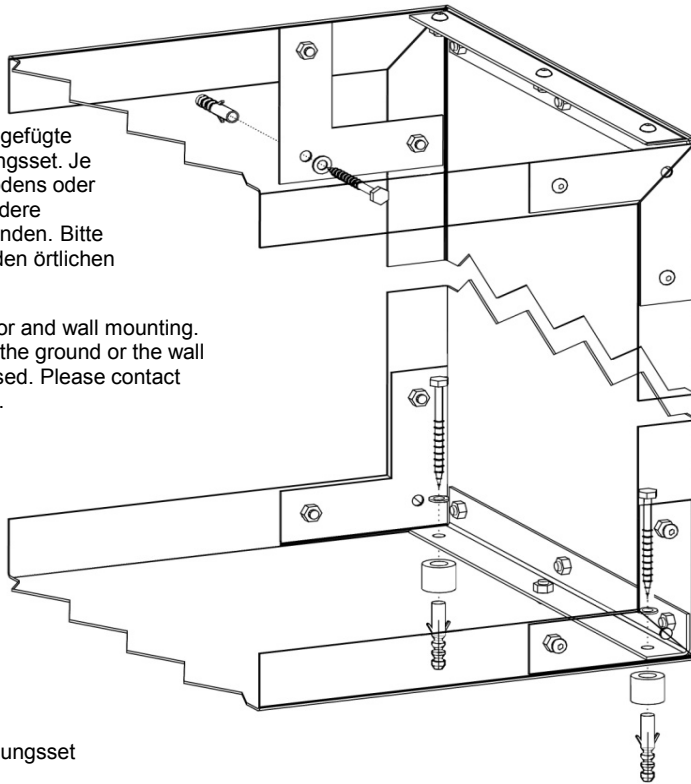

- 1 Boden- und Wandbefestigungsset
- 1 floor and wall mounting
- 1 montage au sol et le mur

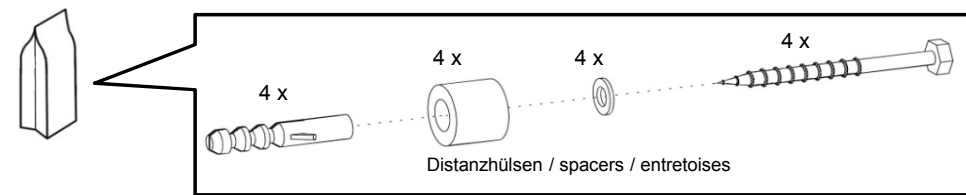

Verschraubung der Elemente - Screwing of elements - Vissage les éléments

Verwenden Sie bitte das beigefügte Verbindungsset. Die darin enthaltenen Distanzhülsen sollten unbedingt verwendet werden. Nur so können die einzelnen Elemente genau kombiniert werden.

Please use the enclosed connection set. The included spacers and screws ensure a precise combination of all elements.

S'il vous plaît utiliser la connexion fermée fixée. Les entretoises et les vis contenues dans celui-ci assurent une combinaison précise de tous les éléments.

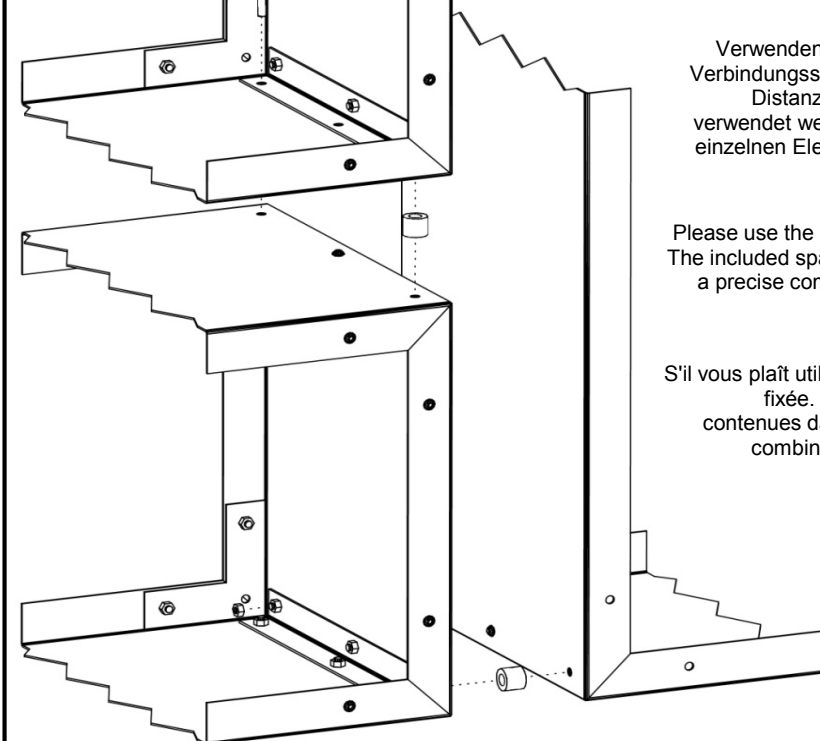

- 1 Verbindungsset
- 1 connection set
- 1 connexion fermée fixée

